

ПРАЙС-ЛИСТ 2019

Schiedel PERMETER 25

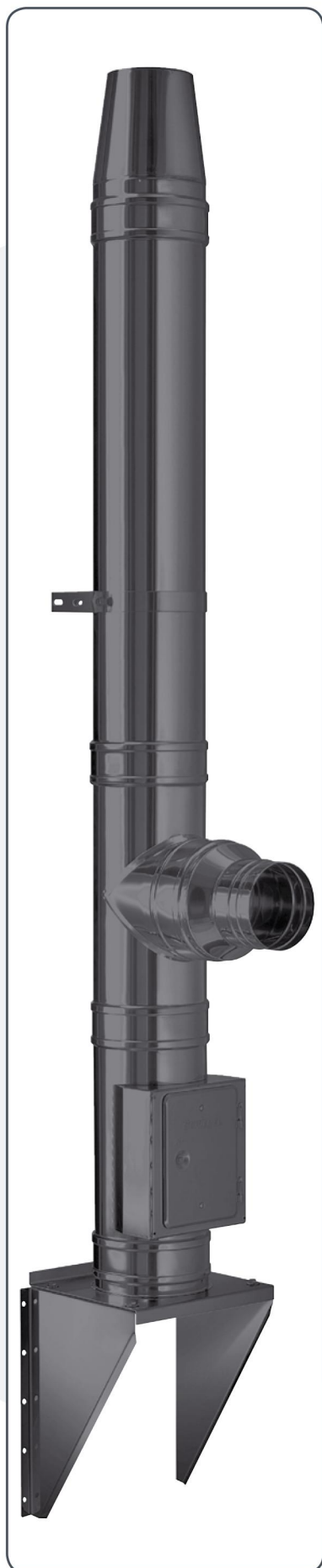

Версия 3-2019



Краткая характеристика

PERMETER это стальная двухконтурная дымоходная система с изоляцией, предназначенная для отвода продуктов сгорания от каминов, печей и котлов, использующих в качестве топлива дрова, пеллеты или природный газ. Для производства внутреннего контура дымоходной системы PERMETER используется высококачественная нержавеющая сталь AISI 444.

Внешняя оболочка из оцинкованной стали с порошковой окраской в один из трех цветов: черный, серый или белый. Указанные цвета точно повторяют цветовые решения каминов, топок, печей и аксессуаров для них.

В качестве теплоизоляции в системе PERMETER используется уникальный материал SUPERWOOL PLUS, обладающий лучшими теплоизоляционными свойствами в своем классе материалов. SUPERWOOL имеет нулевую усадку, что позволяет сохранять сплошной слой изоляции в течение всего срока эксплуатации, и не меняет своих свойств при нагреве до 1200°C.

Дымоходная система PERMETER производится с толщиной изоляции 25 или 50 мм. Рабочая температура эксплуатации дымоходной системы PERMETER до 600 °C.

Элементы дымоходной системы имеют трубный способ соединения с фиксацией хомутом.

Узел соединения элементов, разработанный специалистами SCHIEDEL, надежно защищен от проникновения внешних осадков и конденсата внутри трубы, имеет защиту от термического удлинения и позволяет производить быстрый и надежный монтаж дымохода

в любых условиях.

Классификация согласно EN:

EN 1856-1 T450 NI WV2 L99060 G50

EN 1856-1 T450 NI DV3 L99060 G50

EN 1856-1 T600 NI WV2 L99060 G25

EN 1856-1 T600 NI DV3 L99060 G25

Описание

- Для твердого топлива только в режиме разрежения
- Устойчива к воздействию влаги
- Непрерывный слой изоляции по всей высоте дымохода
- Низкая температура на наружной оболочке
- Калиброванные элементы
- Занимает мало места
- Малый вес
- Простой и быстрый монтаж
- Возможен настенный монтаж и монтаж непосредственно на топку
- Не требуется фундамент
- Качественный сварной шов всех элементов
- Эксплуатация возможна сразу после монтажа.



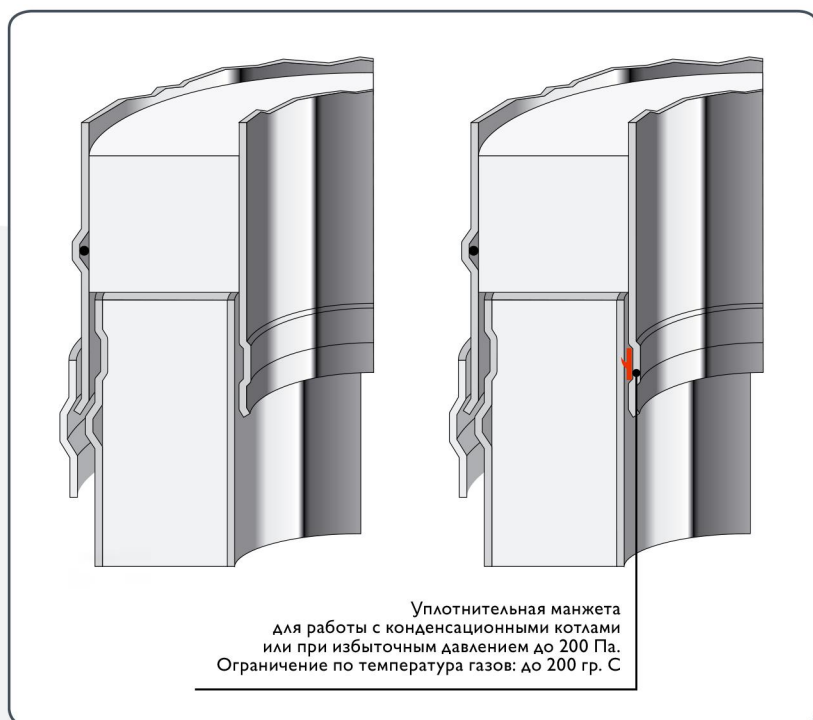

- | | | | |
|----|--|-----|--|
| 1 | Напольный элемент с отводом конденсата 1000 мм | 7d | Отвод 15° |
| 2 | Основание с отводом конденсата | 8a | Переходник на топку |
| 3 | Промежуточный опорный элемент | 8b | Переходник Perimeter 25 - Perimeter 50 |
| 3a | Опорная консоль | 8c | Переходник Prima-Plus - Perimeter |
| 3b | Заглушка тройника с отводом конденсата | 9 | Переходник кирпичная труба - PERMETER |
| 3c | Заглушка для твердого топлива | 10 | Уплотнительная манжета от дождя |
| 4a | Элемент трубы 1000 мм | 11a | Проход через крышу 0° |
| 4b | Элемент трубы 500 мм | 11b | Проход через крышу 3-15° |
| 4c | Элемент трубы 250 мм | 11c | Проход через крышу 16-25° |
| 4d | Шибер | 11d | Проход через крышу 26-35° |
| 5 | Усиленный хомут | 11e | Проход через крышу 36-45° |
| 6a | Тройник подключения 90° | 12a | Конус |
| 6b | Тройник подключения 45° | 12b | Конус с зонтиком |
| 6c | Тройник прочистки для твердого топлива | 13 | Раздвижной настенный хомут |
| 7a | Отвод 90° | 14 | Хомут для перекрытий |
| 7b | Отвод 45° | 15a | Декоративная пластина 0°-5° |
| 7c | Отвод 30° | 15b | Декоративная пластина 35°-45° |

Опорные элементы с изоляцией

внутр. Ø мм	130	150	200	250	300*	350*
внешн. Ø мм	180	200	250	300	350	400

1 Напольный элемент с отводом конденсата (1000 мм)

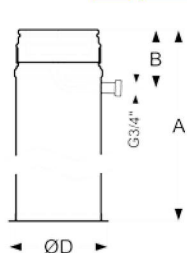

SAP код	116925	117277	117903	118390	121314	121318
ЦЕНА, руб.	8 138	8 633	9 725	12 999	14 686	по запросу
СЕРЫЙ (NCS 7500)						
SAP код	116924	117279	117904	118389	121315	121319
ЦЕНА, руб.	8 138	8 633	9 725	12 999	14 686	по запросу
A	1045	1045	1045	1045	1045	1045
B	160	160	160	160	160	160
ØD	226	246	296	346	401	
Вес (kg)	3,05	3,44	4,51	5,69	7,01	10,73

2 Основание с отводом конденсата

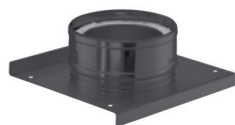

SAP код	115831	116248	117175	117855	118353	118676
ЦЕНА, руб.	5 161	5 656	6 450	7 740	8 732	14 884
СЕРЫЙ (NCS 7500)						
SAP код	115830	116249	117177	117851	118348	118677
ЦЕНА, руб.	5 161	5 656	6 450	7 740	8 732	14 884
H	95	95	95	95	95	95
A	300	320	370	420	475	500
C						
Вес (kg)	3,38	3,79	4,80	5,87	6,98	9,35

3 Промежуточный опорный элемент

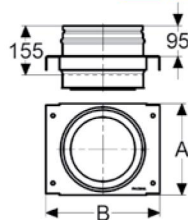

SAP код	114871	115157	116060	116682	117202	117791
ЦЕНА, руб.	5 161	5 756	7 045	8 038	9 427	13 495
СЕРЫЙ (NCS 7500)						
SAP код	114891	115162	116058	116681	117200	121062
ЦЕНА, руб.	5 161	5 756	7 045	8 038	9 427	13 495
A	238	258	285	335	385	435
B	306	326	353	403	453	503
Вес (kg)	2,43	2,70	3,40	4,12	4,92	6,10

3a Опорная консоль

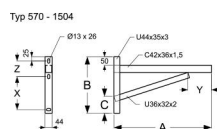
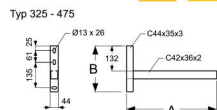

		ЧЕРНЫЙ (RAL 9005)		СЕРЫЙ (NCS 7500)	
SAP код	120976	120977		120998	120999
ЦЕНА, руб.	5 855	7 839		5 855	7 839
Тип	475	570		475	570
A	475	570		475	570
B	242	330		242	330
C	-	100		-	100
X	-	193		-	193
Y	-	139		-	139
Z	-	91		-	91
Вес (kg)	1,54	2,23		1,54	2,23

3b Емкость с отводом конденсата



SAP код	113047	113488	115038	116015	121111	121114
ЦЕНА, руб.	4 752	4 863	7 093	6 664	7 045	8 231
СЕРЫЙ (NCS 7500)						
SAP код	113060	113484	115041	116013	121112	121115
ЦЕНА, руб.	4 752	4 863	7 093	6 664	7 045	8 231
A	95	95	95	95	95	95
Вес (kg)	1,70	1,94	2,61	3,36	4,09	4,70

3c Заглушка для твердого топлива

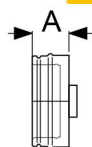

SAP код	113045	113489	115033	116008	121119	121122
ЦЕНА, руб.	4 533	4 998	5 458	6 351	9 426	11 797
СЕРЫЙ (NCS 7500)						
SAP код	113049	113483	115035	116014	121120	121123
ЦЕНА, руб.	4 533	4 998	5 458	6 351	9 426	11 797
A	95	95	95	95	95	95
Вес (kg)	1,70	1,94	2,61	3,36	4,09	4,70

Элементы труб

внутр. Ø мм	130	150	200	250	300*	350*
внешн. Ø мм	180	200	250	300	350	400

4а Элемент трубы 1000 мм

ЧЕРНЫЙ (RAL 9005)



SAP код	117987	117966	118480	113603	113766	113895
ЦЕНА, руб.	4 069	4 564	6 450	7 599	10 421	11 558

СЕРЫЙ (NCS 7500)

SAP код	117580	117970	118474	113604	113770	113893
ЦЕНА, руб.	4 069	4 564	6 450	7 599	10 421	11 558
A	955	955	955	955	955	955
Вес (kg)	5,84	6,58	8,43	10,28	12,08	13,959

4б Элемент трубы 500 мм

ЧЕРНЫЙ (RAL 9005)



SAP код	115960	115903	116723	117322	117697	118045
ЦЕНА, руб.	3 510	3 820	4 406	5 370	5 797	6 421

СЕРЫЙ (NCS 7500)

SAP код	115383	115910	116733	117328	117694	118044
ЦЕНА, руб.	3 510	3 820	4 406	5 370	5 797	6 421
A	455	455	455	455	455	455
Вес (kg)	2,89	3,26	4,17	5,09	5,97	6,902

4с Элемент трубы 250 мм

ЧЕРНЫЙ (RAL 9005)

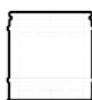

SAP код	112590	112903	114269	114920	115438	116022
ЦЕНА, руб.	2 723	2 872	3 182	3 887	4 318	5 007

СЕРЫЙ (NCS 7500)

SAP код	112592	112906	114268	114922	115441	116021
ЦЕНА, руб.	2 723	2 872	3 182	3 887	4 318	5 007
A	205	205	205	205	205	205
Вес (kg)	1,42	1,59	2,04	2,49	2,92	3,373

4д Шибер

ЧЕРНЫЙ (RAL 9005)

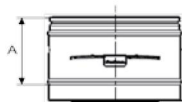

SAP код	120585	116124	120587	115665	116936	118694
ЦЕНА, руб.	7 988	8 435	9 130	10 221	12 007	по запросу

СЕРЫЙ (NCS 7500)

SAP код	116142	116123	115668	120588	121134	118695
ЦЕНА, руб.	7 988	8 435	9 130	10 221	12 007	по запросу
A	205	205	205			
Вес (kg)	3,50	3,73	4,89			

4е Элемент трубы раздвижной 270 - 375 мм

ЧЕРНЫЙ (RAL 9005)

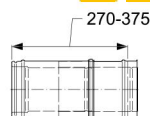

SAP код	115171	115706	116475	117137	121101	121104
ЦЕНА, руб.	4 388	4 678	5 335	6 030	10 344	12 549

СЕРЫЙ (NCS 7500)

SAP код	115172	115707	116474	117136	121102	121105
ЦЕНА, руб.	4 388	4 678	5 335	6 030	10 343	12 549
Вес (kg)						

Стандартный хомут (входит в комплект элементов с изоляцией)

ЧЕРНЫЙ (RAL 9005)

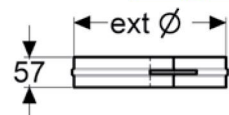

SAP код	109814	109839	109887	109964	121142	121144
ЦЕНА, руб.	705	725	852	900	1 387	1 485

СЕРЫЙ (NCS 7500)

SAP код	109808	109835	109882	109975	121140	121254
ЦЕНА, руб.	705	725	852	900	1 387	1 485
Вес (kg)	0,15	0,17	0,20	0,24	0,29	0,32

5 Усиленный хомут

ЧЕРНЫЙ (RAL 9005)

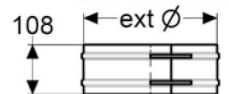

SAP код	110061	110122	110286	110492	146503	110801
ЦЕНА, руб.	1 140	1 154	1 474	1 651	1 955	2 013

СЕРЫЙ (NCS 7500)

SAP код	110058	110120	110290	110490	121135	121137
ЦЕНА, руб.	1 140	1 154	1 474	1 651	1 955	2 013
Вес (kg)	0,29	0,31	0,39	0,46	0,51	0,51

Тройники

внутр. Ø мм	130	150	200	250	300*	350*
внешн. Ø мм	180	200	250	300	350	400

6а Тройник 90°



	ЧЕРНЫЙ (RAL 9005)					
SAP код	116094	116453	117295	117945	121068	121071
ЦЕНА, руб.	6 496	7 918	9 065	14 983	19 349	25 058
	СЕРЫЙ (NCS 7500)					
SAP код	116083	116447	117288	117954	121069	121072
ЦЕНА, руб.	6 496	7 918	9 065	14 983	19 349	25 058
A	455	455	455	455	480	530
B	209	209	209	209	222	247
C	130	140	165	190	205	240
Вес (kg)	3,42	3,88	5,04	6,56	7,90	10,39

6б Тройник 45°



	ЧЕРНЫЙ (RAL 9005)					
SAP код	116655	117050	118021	118529	121074	121077
ЦЕНА, руб.	12 404	13 594	15 281	17 960	19 945	27 505
	СЕРЫЙ (NCS 7500)					
SAP код	116643	117053	118018	118524	121075	121078
ЦЕНА, руб.	12 404	13 594	15 281	17 960	19 945	27 505
A	455	455	530	560	623	697
B	328	329	378	413	472	530
C	328	328	376	410	469	530
Вес (kg)	4,11	4,63	6,80	8,61	11,52	14,77

6с Тройник прочистки для твердого топлива

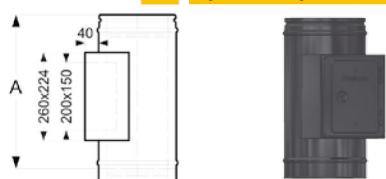

	ЧЕРНЫЙ (RAL 9005)					
SAP код	116995	117129	117501	117896	116995	121065
ЦЕНА, руб.	10 419	10 915	12 899	13 594	10 419	18 545
	СЕРЫЙ (NCS 7500)					
SAP код	116994	117132	117502	117897	116994	121066
ЦЕНА, руб.	10 419	10 915	12 899	13 594	10 419	18 545
A	455	455	455	455	455	455
Вес (kg)	4,52	4,77	5,58	6,42	8,24	9,20

Отводы

7а Отвод 90° (Т450 NI)

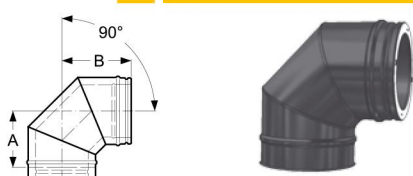

	ЧЕРНЫЙ (RAL 9005)					
SAP код	113313	114492	115857	116847	121294	121297
ЦЕНА, руб.	4 863	6 450	7 343	8 732	11 313	15 808
	СЕРЫЙ (NCS 7500)					
SAP код	113298	114503	115862	116839	121295	121298
ЦЕНА, руб.	4 863	6 450	7 343	8 732	11 313	15 808
A	152	161	188	212	237	264
B	196	205	232	256	281	308
Вес (kg)	2,41	2,75	3,58	4,61	5,80	7,08

7б Отвод 45°



	ЧЕРНЫЙ (RAL 9005)					
SAP код	112489	112812	114395	115305	121095	121098
ЦЕНА, руб.	4 169	5 012	6 996	7 541	8 633	9 427
	СЕРЫЙ (NCS 7500)					
SAP код	112491	112805	114386	115306	121096	121099
ЦЕНА, руб.	4 169	5 012	6 996	7 541	8 633	9 427
A	82	82	92	102	123	123
B	127	127	137	147	159	169
Вес (kg)	1,37	1,54	2,15	2,82	3,21	4,417

7с Отвод 30°

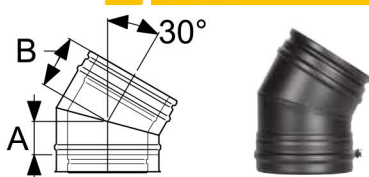

	ЧЕРНЫЙ (RAL 9005)					
SAP код	111802	112173	113547	114818	121089	121092
ЦЕНА, руб.	4 069	4 118	5 259	6 252	9 030	13 895
	СЕРЫЙ (NCS 7500)					
SAP код	111788	112171	113554	114816	121090	121093
ЦЕНА, руб.	4 069	4 118	5 259	6 252	9 030	13 895
A	57	57	82	82	82	123
B	107	112	117	127	132	159
Вес (kg)	1,08	1,22	1,98	2,42	2,84	4,42

SCHIEDEL
PERMETER

ОТВОДЫ

внутр. Ø мм	130	150	200	250	300*	350*
внешн. Ø мм	180	200	250	300	350	400

7d Отвод 15°

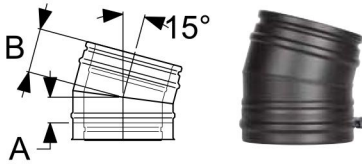

ЧЕРНЫЙ (RAL 9005)

SAP код	111820	112163	112850	113432	121083	121086
ЦЕНА, руб.	4 069	5 161	5 558	6 252	4 069	6 097

СЕРЫЙ (NCS 7500)

SAP код	111855	112168	112851	113434	121084	121087
ЦЕНА, руб.	4 069	5 161	5 558	6 252	4 272	6 097
A	57	57	57	57	57	67
B	102	102	102	102	102	112
Вес (kg)	1,08	1,22	1,57	1,91	2,25	2,87

Отводы в сборе

	130	150	180	200	250	300	350
--	-----	-----	-----	-----	-----	-----	-----

Собранный отвод 15°

A	293	293	313	313	313	313	352
B	39	39	41	41	41	41	46

Собранный отвод 30°

A	297	297	306	315	371	399	526
B	80	80	82	85	100	107	141

Собранный отвод 45°

A	340	340	357	357	365	481	498
B	141	141	148	148	151	199	206

Тройник 45° и отвод 45° в сборе

A	227	248	271	280	302	567	617
B	167	192	213	224	247	595	661

Отводы 15° со стандартными элементами труб (СЭТ) в сборе

СЭТ	A	1236	1236	1236	1236	1236	1275
955	B	288	288	288	288	288	293
СЭТ	A	753	753	753	753	753	792
455	B	159	159	159	159	159	164
СЭТ	A	511	511	511	511	511	550
205	B	94	94	94	94	94	99

Отводы 30° со стандартными элементами труб (СЭТ) в сборе

СЭТ	A	1133	1142	1198	1198	1217	1353
955	B	560	563	578	578	583	619
СЭТ	A	700	709	765	765	784	920
455	B	310	313	328	328	333	369
СЭТ	A	484	493	549	549	568	704
205	B	185	188	203	203	208	244

Отводы 45° со стандартными элементами труб (СЭТ) в сборе

СЭТ	A	1032	1032	1040	1066	1100	1173
955	B	823	823	826	837	851	881
СЭТ	A	679	679	687	713	747	820
455	B	470	470	473	484	498	528
СЭТ	A	502	502	510	536	570	643
205	B	293	293	296	307	321	351

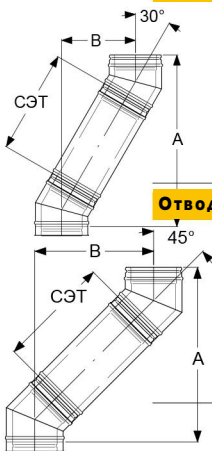

Адаптеры

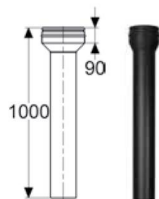

8a

Переходник Топка - PM25 1000 мм А

ЧЕРНЫЙ (RAL 9005)

внутр. Ø мм	130	150	200	250	300*	350*
внешн. Ø мм	180	200	250	300	350	400

SAP код	115332	115915	116830	117472	121061	4617354028
ЦЕНА, руб.	6 718	8 138	9 492	12 999	13 793	по запросу

СЕРЫЙ (NCS 7500)

SAP код	115317	115920	116833	117471	155555	4617354029
ЦЕНА, руб.	6 718	8 138	9 492	12 999	13 793	по запросу
Вес (kg)	2,83	3,26	4,32	5,48	6,32	7,28

8b

Переходник Permeter 25 - Permeter 50

ЧЕРНЫЙ (RAL 9005)

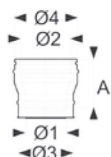

SAP код	114333	114483	115373	116170	121224	121227
ЦЕНА, руб.	7 815	8 367	8 694	8 038	8 435	9 030

СЕРЫЙ (NCS 7500)

SAP код	114334	114482	115376	116165	121225	121228
ЦЕНА, руб.	7 815	8 367	8 694	8 038	8 856	9 030
внутр. Ø мм 1 и 2	130	150	200	250	300	350
внешн. Ø мм 3	180	200	250	300	350	400
внешн. Ø мм 4	230	250	300	350	400	350
Вес (kg)	2,09	2,23	2,87	3,52	3,91	4,50

8c

Переходник Prima Plus - Permeter

ЧЕРНЫЙ (RAL 9005)

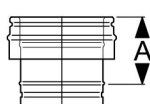

SAP код	111035	111280	111741	112263	112771	113156
ЦЕНА, руб.	3 572	4 069	4 764	5 855	6 550	7 244

СЕРЫЙ (NCS 7500)

SAP код	111034	111275	111737	112257	121107	121109
ЦЕНА, руб.	3 572	4 069	4 764	5 855	6 550	7 244
A	150	150	150	150	150	150
Вес (kg)	0,71	0,81	1,04	1,28	1,51	1,51

9

Переходник Кирпичная труба - PM25

ЧЕРНЫЙ (RAL 9005)

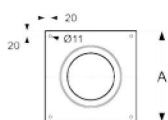
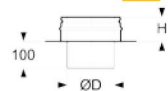

SAP код	116024	116332	117163	117644	121306	121309
ЦЕНА, руб.	5 195	5 161	7 021	7 244	8 849	10 229

СЕРЫЙ (NCS 7500)

SAP код	116026	116334	117161	117643	121307	121310
ЦЕНА, руб.	5 195	5 161	7 021	7 244	8 849	3 772
H, mm						
Вес (kg)	3,38	3,79	4,80	5,87	6,98	8,08

10

Уплотнительная манжета от дождя

ЧЕРНЫЙ (RAL 9005)

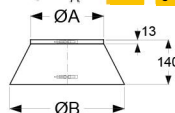

SAP код	110209	110264	110460	110391	110472	119482
ЦЕНА, руб.	3 076	3 126	3 275	3 473	3 672	3 772

СЕРЫЙ (NCS 7500)

SAP код	110202	110260	110457	110388	110461	131331
ЦЕНА, руб.	3 076	3 126	3 275	3 473	3 672	4 071
ØA	180	200	250	300	350	400
ØB	320	340	390	440	490	540
Вес (kg)	0,35	0,38	0,45	0,51	0,85	1,05

Проходы через крышу

11a

Проход через крышу 0° (без манжеты от дождя)

СЕРЕБРИСТЫЙ

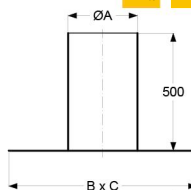

SAP код	101227	101227	101228	101229	101230	101231
ЦЕНА, руб.	6 762	6 762	7 226	8 307	8 669	10 195
ØA	250	250	300	350	400	450
B x C	750	750	800	850	900	950
Вес (kg)	4,59	4,59	5,34	6,11	6,90	7,72

Проходы через кровлю

внутр. Ø мм	130	150	200	250	300*	350*
внешн. Ø мм	180	200	250	300	350	400

Проходы через крышу (без манжеты от дождя)

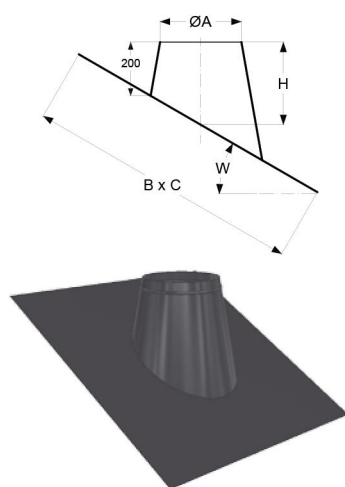

11b	3°-15°					
ØA	250	250	300	350	400	450
H	228	228	233	233	237	237
B x C	880 x 880	880 x 880	940 x 940	940 x 940	990 x 990	992 x 990
Вес (kg)	13,50	13,50	14,56	14,56	15,48	
ЧЕРНЫЙ (RAL 9005)						
SAP код	121282	121282	113940	113996	131363	131366
ЦЕНА, руб.	14 190	14 190	14 487	15 076	15 877	23 219
СЕРЫЙ (NCS 7500)						
SAP код	121283	121283	131359	131361	131364	131367
ЦЕНА, руб.	14 190	14 190	14 487	15 076	15 877	23 219
11c	16°-25°					
H	258	258	267	267	277	277
B x C	910 x 880	910 x 880	970 x 940	970 x 940	1020 x 990	1020 x 990
Вес (kg)	14,13	14,13	15,24	15,24	16,20	
ЧЕРНЫЙ (RAL 9005)						
SAP код	119416	119416	114030	114019	131381	131384
ЦЕНА, руб.	14 388	14 388	14 388	16 076	18 556	23 617
СЕРЫЙ (NCS 7500)						
SAP код	119404	119404	121284	121286	131381	131385
ЦЕНА, руб.	14 388	14 388	14 388	16 076	18 556	23 617
11d	26°-35°					
H						
B x C						
Вес (kg)						
ЧЕРНЫЙ (RAL 9005)						
SAP код	116415	116415	114031	116421	115570	131395
ЦЕНА, руб.	15 199	15 199	18 703	18 159	18 159	26 460
СЕРЫЙ (NCS 7500)						
SAP код	116417	116417	116419	116418	115571	131396
ЦЕНА, руб.	15 199	15 199	18 703	18 159	18 159	26 460
11e	36°-45°					
H	334	334	355	355	397	
B x C	1040 x 880	1040 x 880	1120 x 940	1120 x 940	1270 x 1040	
Вес (kg)	16,93	16,93	18,51	18,51	24,24	
ЧЕРНЫЙ (RAL 9005)						
SAP код	116416	116416	116414	116412	116410	131406
ЦЕНА, руб.	13 991	13 991	17 762	18 060	19 349	28 548
СЕРЫЙ (NCS 7500)						
SAP код	116420	116420	116413	116411	115572	131407
ЦЕНА, руб.	13 991	13 991	17 762	18 060	19 349	28 548

Завершающие элементы дымохода

12a Конус

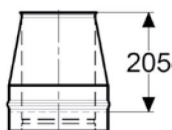

	ЧЕРНЫЙ (RAL 9005)					
SAP код	112363	112689	113439	114703	115216	121080
ЦЕНА, руб.	4 019	4 169	4 764	5 558	5 953	7 045
СЕРЫЙ (NCS 7500)						
SAP код	112339	112691	113435	114701	115213	121081
ЦЕНА, руб.	4 019	4 169	4 764	5 558	5 953	7 045
Вес (kg)	1,31	1,48	1,91	2,34	2,76	3,20

12b Конус с зонтиком



	ЧЕРНЫЙ (RAL 9005)					
SAP код	113199	114838	116497	117699	121129	121131
ЦЕНА, руб.	6 053	6 450	9 228	14 697	18 380	20 457
СЕРЫЙ (NCS 7500)						
SAP код	113107	114833	119009	121128	121130	121132
ЦЕНА, руб.	6 053	6 450	9 228	14 697	18 380	20 457
A	130	175	200	275	330	
B	254	304	409	509	609	
C	175	220	245	320	375	
Вес (kg)	2,10	2,42	3,99	6,00	8,34	

Хомуты

внутр. Ø мм	130	150	200	250	300*	350*
внешн. Ø мм	180	200	250	300	350	400

13 Раздвижной настенный хомут 60-100 мм

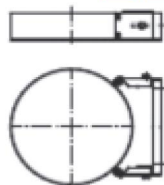
ЧЕРНЫЙ (RAL 9005)

SAP код	111187	111273	111520	111723	112379	112571
ЦЕНА, руб.	3 473	3 572	3 672	3 772	3 870	3 920

СЕРЫЙ (NCS 7500)

SAP код	111185	111271	111518	111728	112375	112578
ЦЕНА, руб.	3 473	3 572	3 672	3 772	3 870	3 920
A	164	164	212	248	354	354
Вес (kg)	0,78	0,80	0,93	1,04	1,30	1,30

14 Хомут для перекрытий

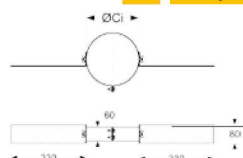
ЧЕРНЫЙ (RAL 9005)

SAP код	100962	100963	100965	100967	100968
ЦЕНА, руб.	2 164	2 562	2 711	2 859	3 657
ØCi	164	164	250	300	350
Вес (kg)	1,64	1,64	1,33	1,40	1,47

Декоративные разъёмные пластины «Стандарт»

15a Декоративная пластина 0° - 5°

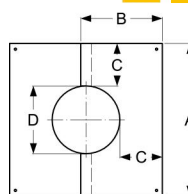
ЧЕРНЫЙ (RAL 9005)

SAP код	112070	112285	112926	113402	112839	155577
ЦЕНА, руб.	2 104	2 184	2 332	2 680	2 972	3 378

СЕРЫЙ (NCS 7500)

SAP код	112069	112324	112927	113408	114200	155578
ЦЕНА, руб.	2 104	2 184	2 332	2 680	2 927	3 378
A	490	510	560	610	660	660
B	270	280	305	330	355	355
C	150,5	150,5	150,5	150,5	150,5	150,5
D	189	209	259	309	359	
Вес (kg)	0,90	1,23	1,32	1,32	1,56	

15b Декоративная пластина 35° - 45°

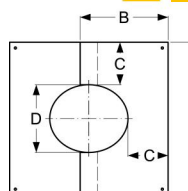
ЧЕРНЫЙ (RAL 9005)

SAP код	112061	112290	112933	113418	114225	155579
ЦЕНА, руб.	2 233	2 283	2 432	2 680	2 978	3 374

СЕРЫЙ (NCS 7500)

SAP код	112062	112289	112934	113398	114223	155580
ЦЕНА, руб.	2 233	2 283	2 432	2 680	2 978	3 374
A	490	510	560	610	660	710
B	300	315	345	380	410	
C	150,5	150,5	150,5	150,5	150,5	150,5
D	189	209	259	309	359	409

Нагрузки и высоты

MAX НАГРУЗКА (м)	int Ø (mm)	130	150	180	200	250
Элемент для напольного монтажа		15	15	15	15	15
Проходной опорный элемент		15	15	15	15	15
Опорная пластина с отводом конденсата		15	15	15	15	15
Рис А		15	15	15	15	15
Настенный хомут 50mm		3	3	3	3	3
Тройник 90°		10	10	10	10	10
Тройник 45°		10	10	10	10	10
Тройник прочистки		10	10	10	10	10

Внутр. Ø (мм)	a (м)	b (м)	c (м)	d (м)
130	4	3	15	15
150	4	3	15	15
180	4	3	15	15
200	4	3	15	15
230	4	3	15	15
250	4	3	15	15

PERMETER25 Ø130-Ø250

PERMETER25 Ø130-Ø250

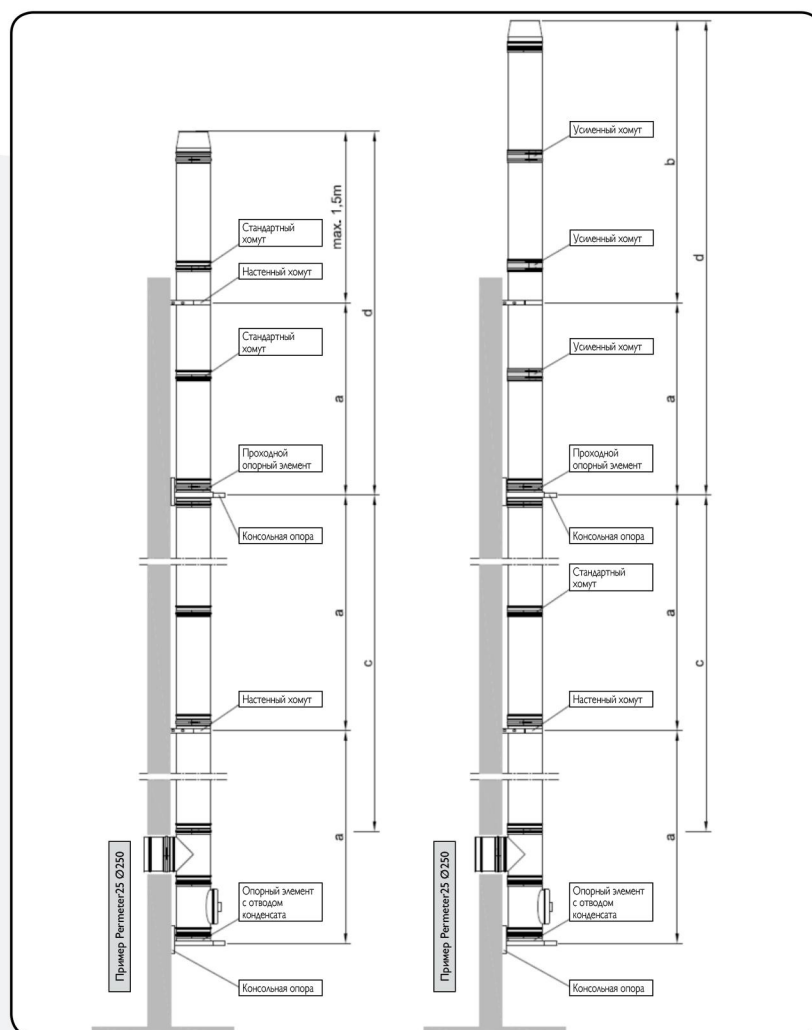

А. Потолочное крепление

Перекрытие из негорючих материалов

